

Atelier Key-men 人感センサーライト取扱説明書

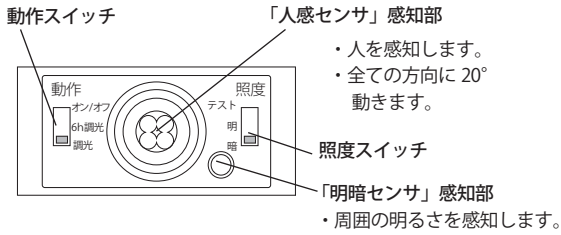

■各種スイッチと設定

スイッチの種類	役割	ポジション	設定
動作スイッチ (モード切替)	人を感知していない時の点灯状態を選択できます。 ※どのモードでも人を感知すると100%点灯します。 「センサのはたらき」参照	調光	周囲が暗い間はずっと10%点灯で待機します。
		6h 調光 (タイマー付調光)	周囲が暗くなってから6時間はタイマーが作動し「調光」のほんのり点灯で待機。タイマー終了後は「オン/オフ」に切り替わり消灯で待機します。 ※タイマー中は周囲が明るくなくてもタイマー終了まで点灯します。
		オン/オフ	人を感知していないときは消灯で待機します。
照度スイッチ	周囲の明るさを感知する明暗センサのスイッチです。周囲がどの程度暗くなったら点灯させるかを選択できます。	暗	周囲が比較的暗くなってから点灯し、明るくなると消灯します。
		明	周囲が比較的明るめでも点灯し、明るくなると消灯します。 ※夜でも周囲が明るい場所ではこちらに設定してください。
		テスト	感知エリアを確認するときに使用します。 ※通常は使用しないでください。
		テスト 明 暗	

安全上の注意事項

警告	<ul style="list-style-type: none"> ・器具を改造しないでください。火災、感電の原因になります。 ・器具の隙間や放熱穴に金属類や燃えやすいものを差し込まないでください。火災、閉電の原因となります。 ・万一、煙が出たり、変な臭いがするなどの異常を感じた場合は、速やかに電源を切ってください。異常状態がおさまったことを確認し、販売店または弊社にご相談ください。
注意	<p>お手入れの際は水洗いしたり、スプレー式洗剤などを直接かけたりしないでください。火災、感電の原因になります。汚れは、よく絞った柔らかい布で拭きとってください。その際、シンナーなどの揮発性物質は使用しないでください。</p> <p>明るく安全に使用していただくために定期的に清掃・点検をおこなってください。</p> <p>不具合がありましたらそのまま使用しないで工事店・電気店に修理を依頼してください。</p>

■センサのはたらき ※動作スイッチで3つのモードから選択できます。

お知らせ 消灯時はゆっくり暗くなり(フェードアウト)、完全に消える前に一旦止まりお知らせします。

	昼	夕方	夜	夜	朝
調光	 周囲が明るい間は点灯しません。	 暗くなると10%点灯します。 ※調光モードでは点灯開始後、一定時間ごとに一瞬点灯し周囲の明るさを確認します。	 人が近付くと100%点灯。	 人がいなくなって約1分後に10%点灯します。	明るくなると消灯します。
オン/オフ	 周囲が明るい間は点灯しません。	 暗くても照明は消灯したままで人感センサが待機。	 人が近付くと100%点灯。	 人がいなくなって約1分後に消灯。朝までこの一連の動作を繰り返します。	
6h 調光 (タイマー付調光)	 周囲が明るい間は点灯しません。	暗くなってから最初の6時間は調光パターン ※人がいないときは10%点灯。 ※タイマー中は周囲が明るくなくても消灯しません。		6時間過ぎるとオン/オフパターン ※人がいないときは消灯。	

■その他の機能

連続点灯について（100%点灯したままにする）

玄関等に壁スイッチがある場合でセンサ機能をOFFにし、100%点灯したままにできます。
（周囲の明るさ、人の有無に関わらず連続して8時間点灯します）

- 連続点灯中は、周囲が明るくなっても消灯しません。
- 8時間後に自動的にセンサに戻ります。
- 途中でセンサに戻す場合は、壁スイッチで切り替えてください。

操作方法

○連続点灯への切り替えかた



壁スイッチがONのときに約1.5秒以内にOFF-ON連続操作。

※付属の壁スイッチ用シールは、壁スイッチに貼って下さい。

○センサへの戻しかた



壁スイッチを5秒以上OFFにしてから再度ONにする。
*5秒以内でONにすると、改めて8時間連続点灯しますのでご注意ください。

■感知範囲

◆感知範囲図（取付高1.8mの場合）

範囲は周囲環境や侵入方向、服装などにより変化しますので、あくまで目安としてください。 ※（ ）内はエアーマスク使用時

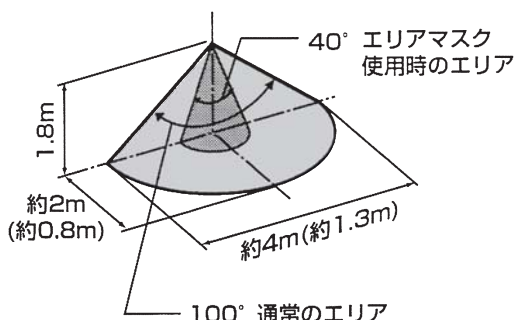

感知部を真下に向けた場合

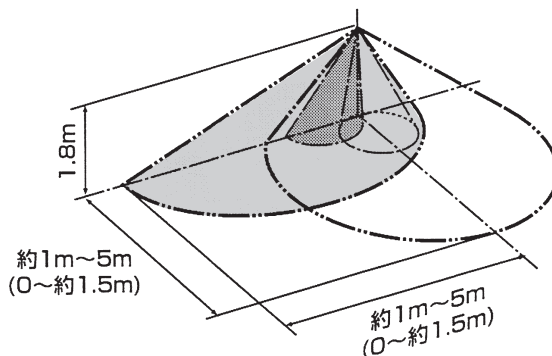

感知部を動かした場合

※感知部はすべての方向に20°動きます。

※人感センサは熱の動きを感知して作動します。

エリア内に人がいても、動きが少なくなると照明が消灯してしまふことがあります。体を動かすと再度点灯します。また逆に、人以外の熱源が動いた場合も作動することがあります。（ペットや車など）

注意事項

- *連続点灯中に再度連続点灯のスイッチ操作を行うと、改めて8時間連続点灯します。
- *雷などの影響によって瞬間的な停電があったときには、器具がスイッチ操作が行われたと判断して、連続点灯に切り替わってしまうことがありますので、お気を付けください。
- *停電などで電源が5秒以上OFFになった場合は、連続点灯は解除されセンサに戻ります。
- *連続点灯中に「動作スイッチ」「照度スイッチ」のポジションを変えた場合は連続点灯は解除されセンサに戻ります。
- *通りに近い場所にご使用の場合は、車や通行人が感知エリアに入らないように調整してください。
- *無線などによる電波障害でも作動することがあります。
- *感知部が汚れると作動しにくくなりますので、柔らかい布で拭いてください。

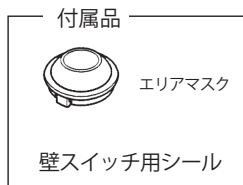

■付属品・エアーマスクの使用

エアーマスクを感知部に取付た場合は、40°の範囲で熱感知を行います。（上図参照）
※エアーマスクのご使用方法エアーマスクの2本のツメと感知部の凹みを合わせ、はめ込んでください。